

 **centrovetrine**
INOX

KIBUK



 **centrovetrine**
INOX

VIA CAMILLO BRUSCHELLI - 64100 TERAMO - TEL. 0861 415550 - CELL. 335.7891481

EMAIL: INFO@CENTROVETRINEINOX.IT - SITO WEB: WWW.CENTROVETRINEINOX.IT

FINITURA

| | | | | | | | | | |
|------|------|------|------|------|------|------|------|------|------|
| 1018 | 3020 | 5013 | 6026 | 9005 | 1028 | 2008 | 5024 | 6019 | 9010 |
|------|------|------|------|------|------|------|------|------|------|



Vetro Dritto



**TEMPERATURA
3°C +5°C**

| SPALLE LATERALI STANDARD | |
|--------------------------|--------|
| NERO | BIANCO |

Vetro Curvo

Vetrina refrigerata semi-ventilata non canalizzabile, mod. Kibuk, con motore incorporato, Gas refrigerante R452A. Dotazioni di serie: Spalle termoformate e coibentate, (spessore 40 mm cad.) colore a scelta spalle Bianco o Nero, complete di fianco in vetro temperato, Finitura frontale in lamiera colore a scelta Pannello comandi elettronico, Riserva refrigerata a sportelli, Plafoniera con illuminazione a Led, Piano di lavoro in acciaio inox, Piano esposizione in acciaio inox, Vaschetta evapora-condensa manuale, estraibile Temperatura: 3°C /+5°C. Vetrina fornita montata o smontata. CLASSE CLIMATICA 3 (TEMPERATURA AMBIENTE +25°C; UMIDITÀ RELATIVA 60%). Optional su richiesta. FRONTALE in MDF-idro tinta legno a scelta tra Dark Chocolate , White, Black.



KIBUK da 100 Vetro Dritto
Dim. 106 X 90 X 126 H
€ 1.409,00



KIBUK da 200 Vetro Dritto
Dim. 202 X 90 X 126 H
€ 1.992,00



KIBUK da 150 Vetro Dritto
Dim. 154 X 90 X 126 H
€ 1.679,00

*** I PREZZI SONO ESCLUSI DI I.V.A. E SERVIZIO DI TRASPORTO E MONTAGGIO**

BANCO "KIBUK" ESPOSITORE REFRIGERATO ORIZZONTALE



KIBUK VD

Vetri dritti e cappello in vetro

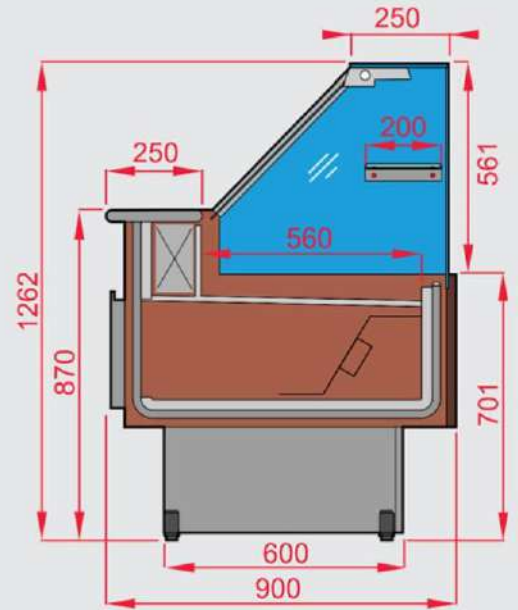

L'eleganza delle finiture e il design della struttura rendono il banco refrigerato KIBUK essenziale sia in locali classici che in ambientazioni caratterizzate da linee semplici e pulite. Banco refrigerato semi-ventilato per l'esposizione e la conservazione di prodotti freschi e preconfezionati.

CARATTERISTICHE:

- Ideale per collocazione in ambienti stretti
- Ingombro contenuto (profondità 900 mm)
- Tecnologia, design e produzione "Made in Italy"
- Facilità d'installazione
- Basso consumo energetico
- Design moderno e ambientato



SCORREVOLI POSTERIORI IN PLEXIGLASS (opzionale)
PLEXIGLASS REAR SLIDING DOORS (optional)

RISERVA REFRIGERATA
REFRIGERATED STORAGE

PANNELLO DI CONTROLLO DIGITALE
DIGITAL CONTROL SYSTEM



FRONTALE INFERIORE MDF TINTA LEGNO



SPALLE E LATERALI STANDARD



*** I PREZZI SONO ESCLUSI DI I.V.A. E SERVIZIO DI TRASPORTO E MONTAGGIO**

KIBUK CALDO

FINITURA

| | | | | | | | | | |
|------|------|------|------|------|------|------|------|------|------|
| 1018 | 3020 | 5013 | 6026 | 9005 | 1028 | 2008 | 5024 | 6019 | 9010 |
|------|------|------|------|------|------|------|------|------|------|



Vetro Dritto



**TEMPERATURA
+65°C**

SPALLE LATERALI STANDARD

| | |
|------|--------|
| NERO | BIANCO |
|------|--------|

Vetro Curvo

Vetrina riscaldata non canalizzabile, modello Kibuk Caldo. Dotazioni di serie: Spalle termoformate e coibentate con fianco in vetro temperato, (spessore 40 mm cad.) colore a scelta spalle Bianco o Nero, Finitura frontale in lamiera colore a scelta, Pannello comandi elettronico, Riserva a sportelli, Plafoniera con illuminazione a Led, Piano di lavoro in acciaio inox, Piano esposizione in acciaio inox, con piastre riscaldate. Temperatura: +65°C. Vetrina fornita montata o smontata, Optional su richiesta. FRONTALE in MDF-idro tinta legno a scelta tra Dark Chocolate , White, Black.



KIBUK da 100 Vetro Dritto
Dim. 106 X 90 X 126 H

€ 2.277,00



KIBUK da 200 Vetro Dritto
Dim. 202 X 90 X 126 H

€ 3.567,00



KIBUK da 150 Vetro Dritto
Dim. 154 X 90 X 126 H

€ 2.910,00

*** I PREZZI SONO ESCLUSI DI I.V.A. E SERVIZIO DI TRASPORTO E MONTAGGIO**

KIBUK BAGNOMARIA

FINITURA

| | | | | | | | | | |
|------|------|------|------|------|------|------|------|------|------|
| 1018 | 3020 | 5013 | 6026 | 9005 | 1028 | 2008 | 5024 | 6019 | 9010 |
|------|------|------|------|------|------|------|------|------|------|



Vetro Dritto



**TEMPERATURA
+65°C**

SPALLE LATERALI STANDARD

NERO

BIANCO

Vetro Curvo

Vetrina riscaldata non canalizzabile, modello Kibuk Bagnomaria. Spalle termoformate e coibentate con fianco in vetro temperato, (spessore 40 mm cad.) colore a scelta spalle Bianco o Nero, Finitura frontale in lamiera colore a scelta,, Pannello comandi elettronico, Riserva a sportelli, Plafoniera con illuminazione a Led, Piano di lavoro in acciaio inox, Piano esposizione in acciaio inox, Carico dell'acqua manuale e scarico mediante sifone, Bacinelle escluse. Temperatura: +65°C. Vetrina fornita o smontata. Optional su richiesta. FRONTALE in MDF-idro tinta legno a scelta tra Dark Chocolate , White, Black. **ESCLUSO BACINELLE**



KIBUK da 100 Vetro Dritto
Dim. 106 X 90 X 126 H

€ 1.849,00



KIBUK da 200 Vetro Dritto
Dim. 202 X 90 X 126 H

€ 3.298,00





KIBUK da 150 Vetro Dritto
Dim. 154 X 90 X 126 H

€ 2.330,00

*** I PREZZI SONO ESCLUSI DI I.V.A. E SERVIZIO DI TRASPORTO E MONTAGGIO**

ACCESSORI "KIBUK"

| Mensole intermedia in vetro temperato con supporti | | € |
|--|----------------------|--------|
|  | MENSOLA KIBUK DA 100 | 90,00 |
| | MENSOLA KIBUK DA 150 | 118,00 |
| | MENSOLA KIBUK DA 200 | 149,00 |

| Scorrevoli posteriori in plexiglass | | € |
|--|-------------------------|--------|
|  | SCORREVOLI KIBUK DA 100 | 112,00 |
| | SCORREVOLI KIBUK DA 150 | 140,00 |
| | SCORREVOLI KIBUK DA 200 | 174,00 |

| Divisorio mobile in vetro (H 215 mm) | | € |
|--|------------------------|--------|
|  | DIVISORIO MOBILE KIBUK | 131,00 |

| Portacarta inox | | € |
|--|---------------------------|-------|
|  | PORTACARTA INOX DA 60 x16 | 69,00 |
| | PORTACARTA INOX DA 90 x16 | 81,00 |

| Accessori vari | | € |
|--|---|--------|
|  | PORTA COLTELLI 47 X 40 X 3H | 199,00 |
| | VASCHETTA EVAPORA-CONDENSA AUTOMATICA | 180,00 |
| | PRESA ELETTRICA 220 V MONOFASE | 155,00 |
| TROPICALIZZATA | SUPPLEMENTO - VERSIONE CON GRUPPO INCORPORATO PER CLASSE CLIMATICA 4 (CONDIZIONI DI FUNZIONAMENTO TEMP. +30°C AMBIENTE E 55% UMIDITA' RELATIVA AMBIENTE RIF UNI EN 441-4.1.7) | +6% |

| Kit sbrinamento elettrico per versione Banco Macelleria | | € |
|--|------------------------------|--------|
|  | KIT SBRINAMENTO KIBUK DA 100 | 112,00 |
| | KIT SBRINAMENTO KIBUK DA 150 | 118,00 |
| | KIT SBRINAMENTO KIBUK DA 200 | 121,00 |

| ACCESSORI VARI | | € |
|--|--------------------------------------|--------|
|  | KIT RUOTE PER KIBUK | 266,00 |
| | VARIATORE DI VELOCITA' A TRE LIVELLI | 143,00 |
| | KIT ILLUMINAZIONE ZOCCOLO 100 | 112,00 |
| | KIT ILLUMINAZIONE ZOCCOLO 150 | 118,00 |
| | KIT ILLUMINAZIONE ZOCCOLO 200 | 248,00 |

| Gabbia in legno per banco con vetro montato | | € |
|--|---|--------|
|  | GABBIA IN LEGNO PER VETRO MONTATO DIM:113 X 100 X 147 H | 93,00 |
| | GABBIA IN LEGNO PER VETRO MONTATO DIM:162 X 100 X 147 H | 109,00 |
| | GABBIA IN LEGNO PER VETRO MONTATO DIM:209 X 100 X 147 H | 124,00 |

| Laterale cassa | | € |
|--|---|--------|
|  | LATERALE CASSA KIBUK CON FRONTALE VERINCIATO LUNGHEZZA CON SPALLE DIM: 78 X 90 X 88 H | 789,00 |
| | CASSETTO PER LATERALE CASSA | 107,00 |

| Gabbia in legno per banco con vetro smontato | | € |
|--|--|--------|
|  | GABBIA IN LEGNO PER VETRO SMONTATO DIM:113 X 100 X 110 H | 93,00 |
| | GABBIA IN LEGNO PER VETRO SMONTATO DIM:162 X 100 X 110 H | 109,00 |
| | GABBIA IN LEGNO PER VETRO SMONTATO DIM: 209 X 100 X110H | 124,00 |

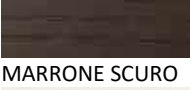
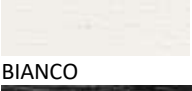
| FRONTALE IN MDF COLORE A SCELTA | | € |
|--|--|--------|
|  | FRONTALE IN MDF COLORE A SCELTA DA 100 | 124,00 |
|  | FRONTALE IN MDF COLORE A SCELTA DA 150 | 186,00 |
|  | FRONTALE IN MDF COLORE A SCELTA DA 120 | 248,00 |

* I PREZZI SONO ESCLUSI DI I.V.A. E SERVIZIO DI TRASPORTO E MONTAGGIO